

Puzz-3D®

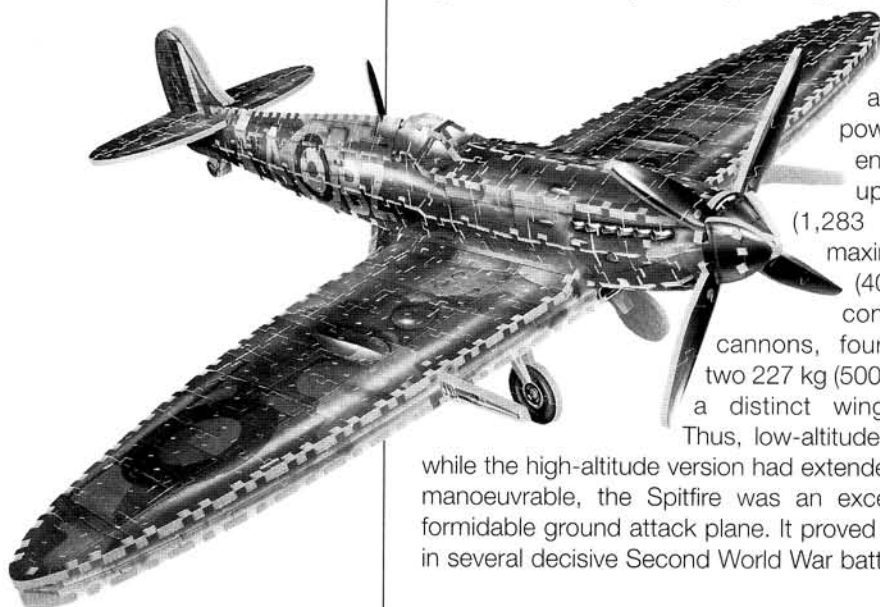

Supermarine Spitfire

The Spitfire, one of the best fighter airplanes ever built, was developed by a group of British military engineers on the eve of the Second World War. In addition to being fast and heavily armed, this monoplane aircraft, designed by R. J. Mitchell, has retractable landing gear and a closed cockpit with oxygen replenishment. The first Spitfire prototype took to the air on March 5, 1936. Greatly impressed by the plane's performance, the British High Command immediately ordered 310 examples of it. The Spitfire quickly became one of the single-seat fighters most widely used by the Royal Air Force and allied troops.



The Spitfire Mk IX, the most common version of this aircraft, was propelled by a powerful Rolls-Royce Merlin 63 engine capable of developing up to 1,720 horsepower (1,283 kW) and could reach a maximum speed of 650 km/h (404 mi/h). Its basic armament consisted of two 20 mm cannons, four 7.7 machine guns and two 227 kg (500 lb) bombs. Each variant had a distinct wing suited to its function. Thus, low-altitude fighters had clipped wings while the high-altitude version had extended wings. Spirited and highly manoeuvrable, the Spitfire was an excellent escort aircraft and a formidable ground attack plane. It proved to be a most valuable asset in several decisive Second World War battles.

Assembly instructions for your PUZZ-3D® adventure!

1 Remove and set aside waste pieces



Pieces with red dots and/or red lines are not to be used in your puzzle. Frequently, puzzle pieces are still attached to red-dot pieces and it's easy to miss them. **Careful!** Not all waste pieces have red dots and/or red lines on them. Refer to the list of components (if applicable). **Do not throw away any pieces marked with red dots and/or red lines until your puzzle is completed!**

2 Examine the types of puzzle pieces



A – Jigsaw: These pieces have regular jigsaw cuts and are usually found in the middle of sections of your Puzz-3D®.



B – Square: These pieces have square cuts on one or more sides and are what make your Puzz-3D® three dimensional!

3 Assemble the sections

Sort pieces according to colour and design, then assemble them to form flat sections. In most cases, a finished section will generally have its perimeter made up of square cut pieces. Complete the sections with help from the list of components (if applicable).

4 Assemble the puzzle

Assemble your puzzle by referring to the list of components (if applicable) and by following the numerical steps.

5 Helpful hints

Handling the puzzle pieces may cause static electricity which could make them cling to your clothing. Keep your puzzle away from infants and pets. Note that the pieces are non-toxic. Intense heat such as radiators and the sun may cause warping and colour fading.

Puzz 3D

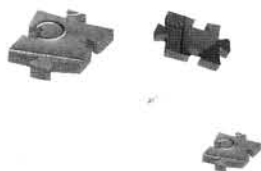

Supermarine Spitfire

Le Spitfire, l'un des meilleurs avions de chasse jamais construits, a été mis au point par un groupe d'ingénieurs militaires britanniques à la veille de la Seconde Guerre mondiale. En plus d'être rapide et puissamment armé, cet appareil monoplane, conçu par R. J. Mitchell, est doté d'un train d'atterrissage escamotable et d'un cockpit fermé avec renouvellement de l'oxygène. Le premier prototype du Spitfire a pris son envol le 5 mars 1936. Fortement impressionné par les performances de l'appareil, l'état-major britannique en commanda sur-le-champ 310 exemplaires. Le Spitfire devint rapidement l'un des chasseurs monoplace parmi les plus utilisés par la Royal Air Force et les troupes alliées.

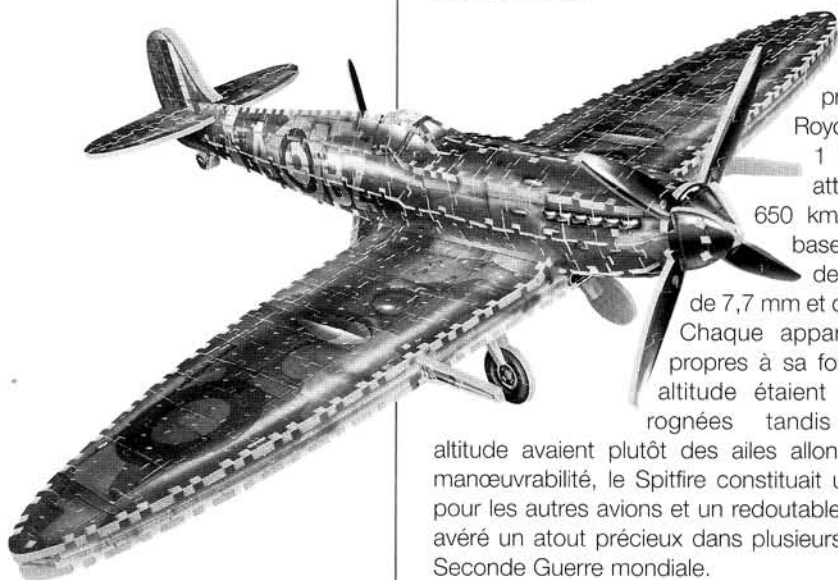

Le Spitfire Mk IX, la version la plus répandue de cet appareil, était propulsé par un puissant moteur Rolls-Royce Merlin 63 pouvant déployer jusqu'à 1 720 chevaux-vapeur (1 283 kW) et atteindre une vitesse maximale de 650 km/h (404 mi/h). Son armement de base était composé de deux canons de 20 mm, de quatre mitrailleuses de 7,7 mm et de deux bombes de 227 kg (500 lb).

Chaque appareil arborait des ailes distinctes propres à sa fonction. Ainsi, les chasseurs basse altitude étaient pourvus d'ailes aux extrémités rognées tandis que les chasseurs haute altitude avaient plutôt des ailes allongées. Fougueux et d'une grande manœuvrabilité, le Spitfire constituait un excellent appareil de protection pour les autres avions et un redoutable chasseur d'attaque au sol. Il s'est avéré un atout précieux dans plusieurs batailles décisives au cours de la Seconde Guerre mondiale.

Instructions d'assemblage pour votre aventure PUZZ-3D^{MD} !

1 Enlevez les pièces marquées de points rouges et/ou de lignes rouges



Les pièces marquées de points rouges et/ou de lignes rouges ne font pas partie de votre puzzle. Il arrive fréquemment que certaines pièces de puzzle restent attachées à des pièces marquées de points et/ou de lignes rouges. Par conséquent, il est possible que vous les mettiez de côté par mégarde.

Attention : certaines pièces ne sont pas marquées de points rouges ni de lignes rouges, celles-ci sont indiquées sur le répertoire des pièces (s'il y a lieu). **Ne jetez aucune pièce marquée de points rouges et/ou de lignes rouges avant d'avoir terminé votre puzzle !**

2 Examinez le genre de pièces



A – Pièces en clé de puzzle : Ces pièces sont découpées comme la plupart des pièces de puzzle traditionnel et se retrouvent généralement dans le milieu des surfaces de votre puzzle PUZZ-3D^{MD}.



B – Pièces à tenons et mortaises : Ces pièces sont découpées en clé carrée sur au moins un de leurs côtés. Elles servent principalement à créer la troisième dimension de votre puzzle.

3 Assemblez les sections

Triez les pièces selon leurs formes et leurs couleurs et assemblez-les à plat de manière à former des sections. Le périmètre d'une section complète sera généralement formé de pièces à tenons et mortaises. Complétez toutes les surfaces en suivant le répertoire des pièces (s'il y a lieu).

4 Assemblez le volume

En vous référant au répertoire des pièces (s'il y a lieu), construisez votre volume en suivant les étapes.

5 Quelques conseils utiles

La manipulation des pièces de votre puzzle peut créer de l'électricité statique et faire adhérer les pièces à vos vêtements. Gardez votre puzzle hors de la portée des jeunes enfants et des animaux domestiques. Les pièces de puzzle sont faites de mousse non-toxique. Une source de chaleur intense telle qu'un calorifère et la lumière du soleil peuvent endommager votre puzzle et/ou causer la décoloration de l'illustration.

Supermarine Spitfire

El Spitfire, uno de los mejores aviones de caza que se ha construido, fue diseñado por un grupo de ingenieros militares británicos en vísperas de la Segunda Guerra Mundial. Rápido y fuertemente armado, este aparato monoplano creado por R.J. Mitchell disponía de un tren de aterrizaje retráctil y de un puesto de pilotaje cerrado con renovación de oxígeno. El primer prototipo de Spitfire realizó su primer vuelo el 5 de marzo de 1936. Muy impresionado por el comportamiento del aparato, el estado mayor británico hizo inmediatamente un pedido de 310 unidades. A partir de entonces, el Spitfire se convirtió rápidamente en uno de los cazas monoplaza más utilizados por la Royal Air Force y las tropas aliadas.

El Spitfire Mk IX, la versión más popular del aparato, estaba propulsado por un potente motor Rolls-Royce Merlin 63 que podía desarrollar una potencia de 1.720 caballos de vapor (1.283 KW), alcanzando una velocidad máxima de 650 km/h (404 mi/h). Su armamento básico lo formaban dos cañones de 20 mm, cuatro ametralladoras de 7,7 mm y dos bombas de 227 kg (500 lb). Cada aparato tenía alas diferentes según su función. Así, los cazas de baja altitud presentaban alas con los extremos recortados, mientras que los cazas de alta altitud tenían alas alargadas. Fogoso y de una gran maniobrabilidad, el Spitfire era un excelente aparato de protección para los otros aviones y un temible caza en las misiones de ataque a tierra. Como tal, se reveló una baza excelente en muchas batallas decisivas de la Segunda Guerra Mundial.

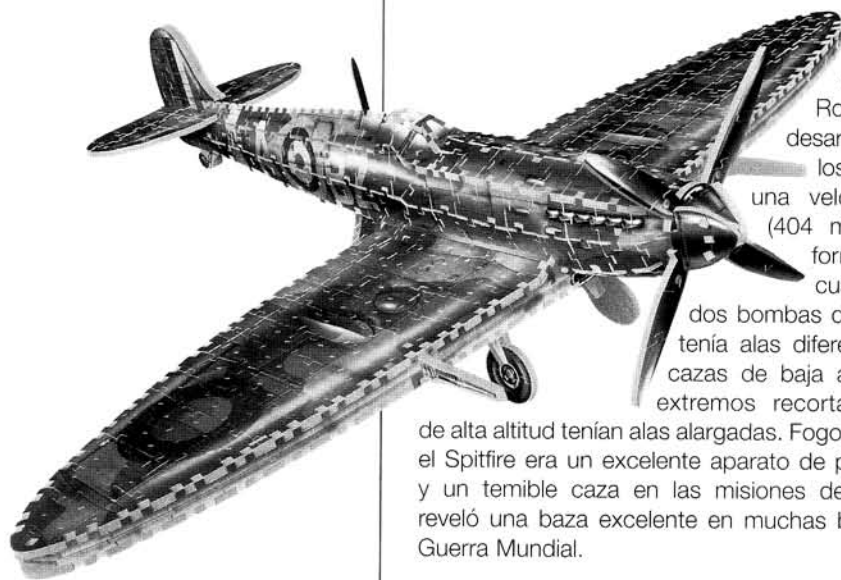

Instrucciones de ensamblaje para su aventura PUZZ-3D^{MR} !

1 Retire las piezas marcadas con un punto rojo y/ó con líneas rojas.



Las piezas marcadas con puntos rojos y/ó con líneas rojas no son parte de su rompecabezas. Sucede con frecuencia que algunas piezas del rompecabezas queden pegadas a las piezas marcadas con puntos rojos y/ó con líneas rojas. Es posible, entonces, que usted descarte algunas piezas útiles por descuido. **Cuidado** : algunas de las piezas que usted debe desechar no están marcadas con puntos rojos y/ó con líneas rojas. Verifique la lista de piezas. **No deseche ninguna pieza marcada con puntos rojos y/ó con líneas rojas antes de terminar de armar su rompecabezas.**

2 Examine los tipos de piezas



A – Piezas tradicionales : Estas piezas han sido cortadas como la mayoría de piezas de los rompecabezas tradicionales y se usan principalmente en el interior de las secciones de su rompecabezas Puz-3D^{MR}.



B – Piezas con cortes rectos : Estas piezas tienen cortes en ángulos rectos en uno o más lados. Estas son las piezas que crean la tercera dimensión de su rompecabezas.

3 Ensamble las secciones

Separe las piezas según el color y el diseño y ensámblelas para que formen una superficie plana. Generalmente, el perímetro de una sección completa será formado de piezas con cortes rectos. Complete las secciones siguiendo la lista de piezas.

4 Ensamble el rompecabezas

Ensamble su rompecabezas siguiendo la lista de piezas (si ésta incluida) y las etapas numéricas.

5 Consejos útiles

La manipulación de las piezas de su rompecabezas puede causar electricidad estática y hacer que algunas piezas se adhieran a su ropa. Mantenga su rompecabezas fuera del alcance de niños y animales domésticos. Las piezas no son tóxicas. Las fuentes de calor intenso como los radiadores o el sol pueden dañar su rompecabezas y causar pérdidas de color.

List of components - Répertoire de

The numbers refer to the steps in which the parts are placed.

Les numéros correspondent aux étapes auxquelles les pièces sont insérées.

Los números corresponden a las etapas durante las cuales se insertan las piezas.

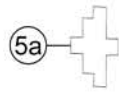
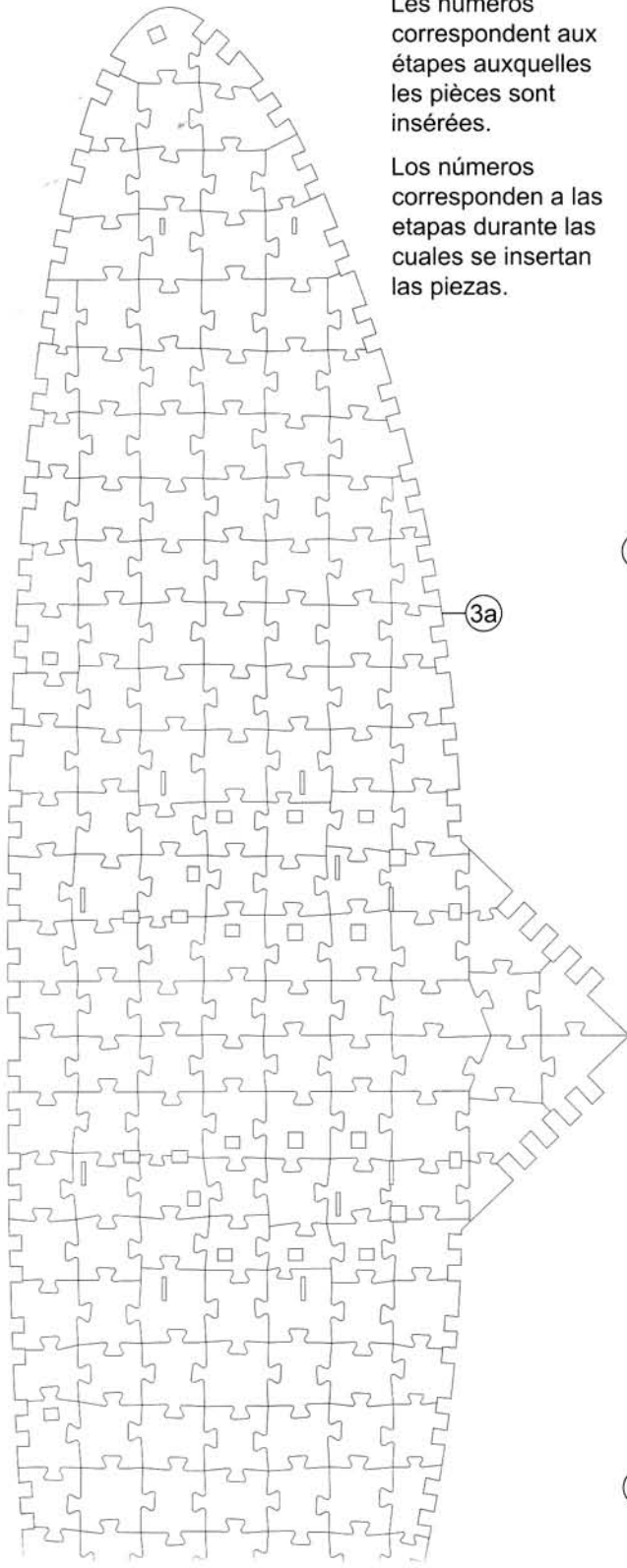

5a



5a

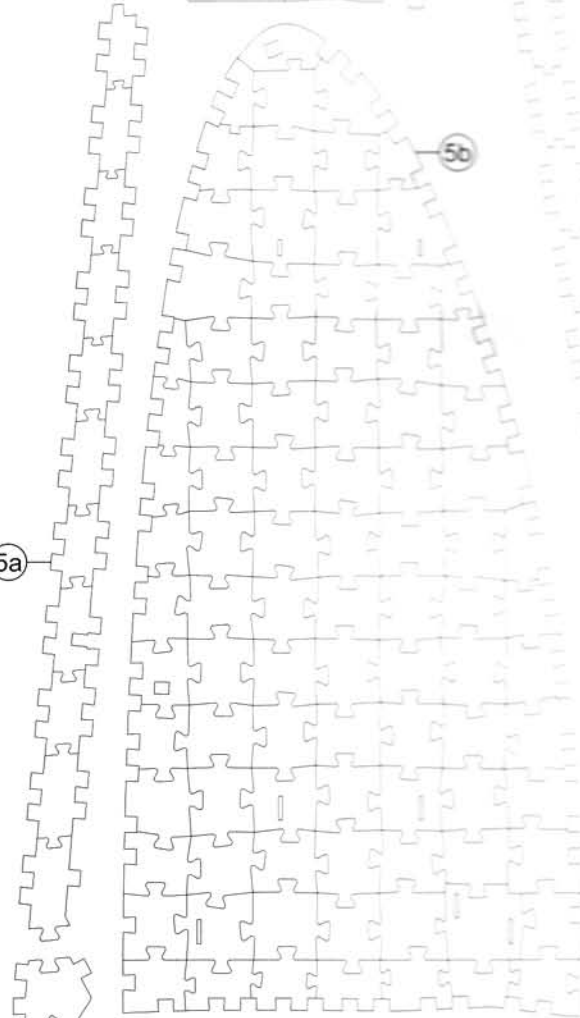

5b

4a

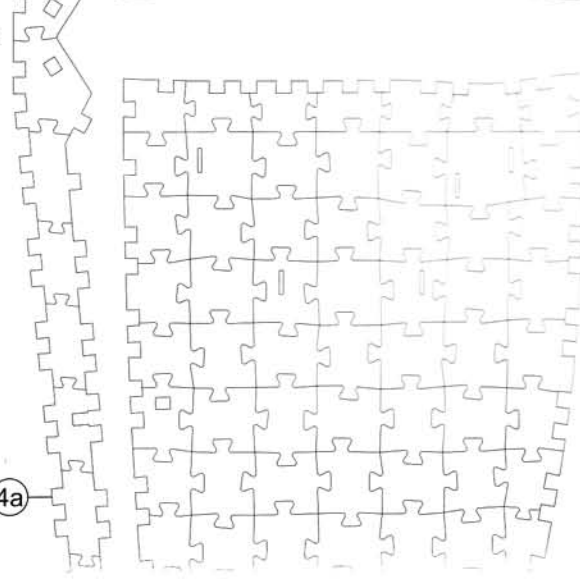

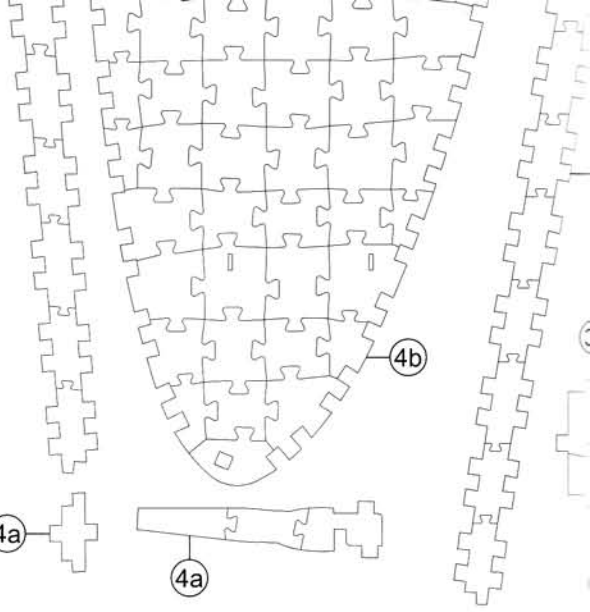
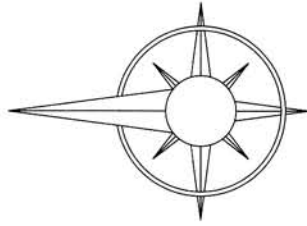
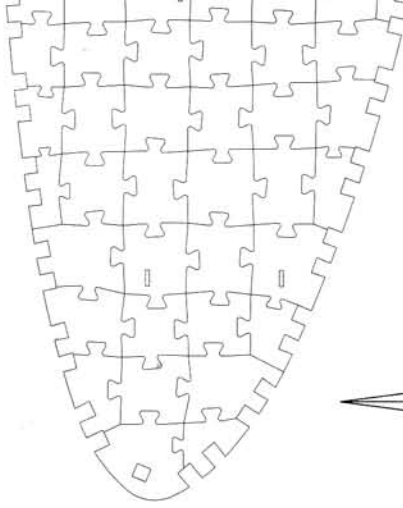

Supports - Su

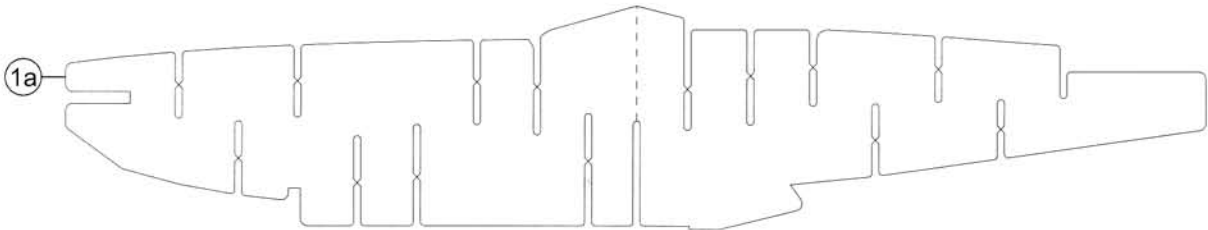
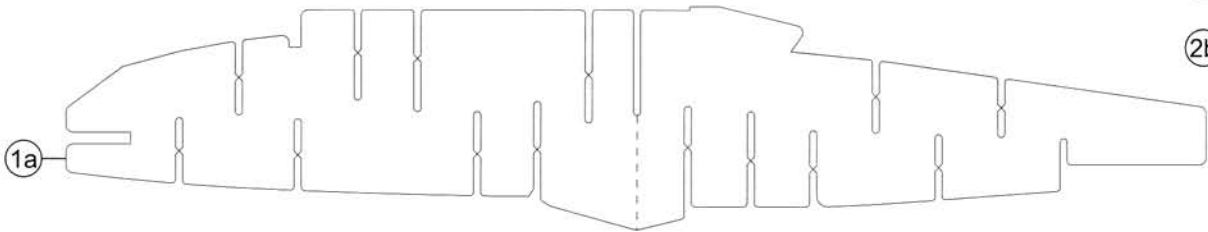
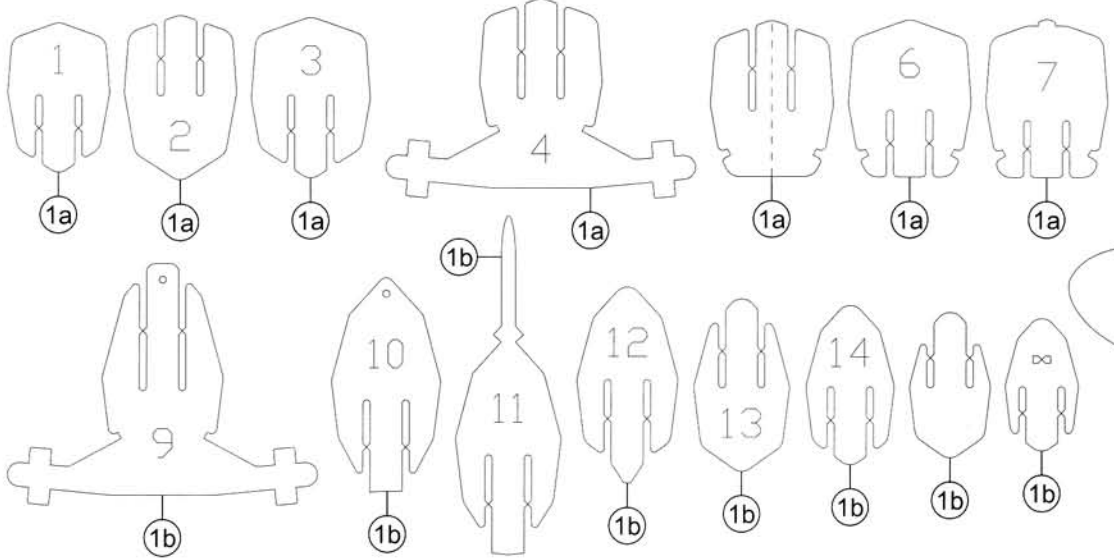

6a
2b
2b

Les pièces - Repertorio de piezas

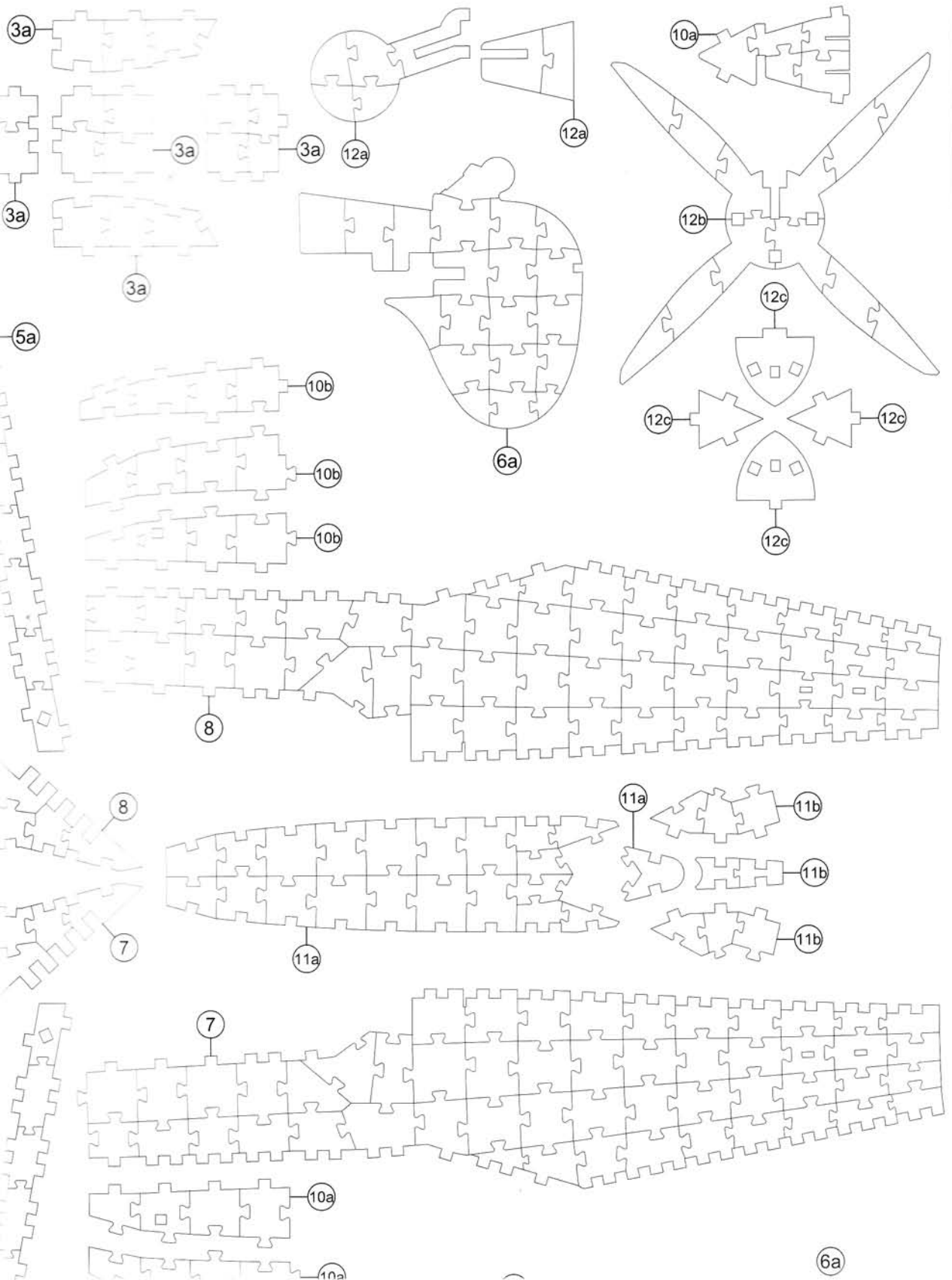

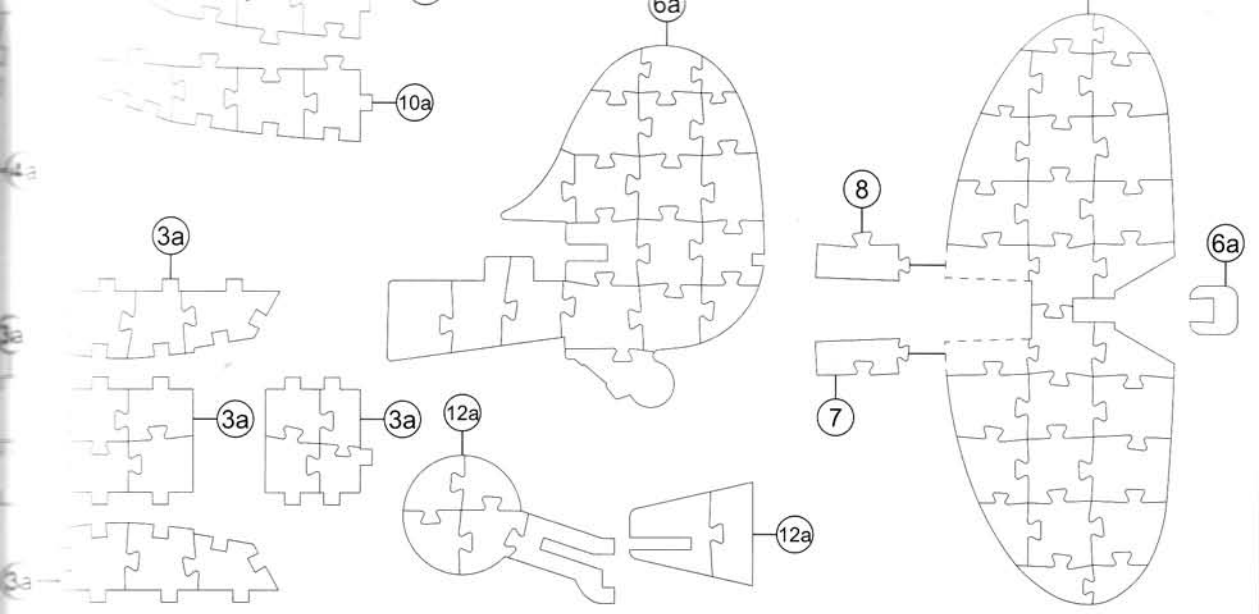

pports - Soportes

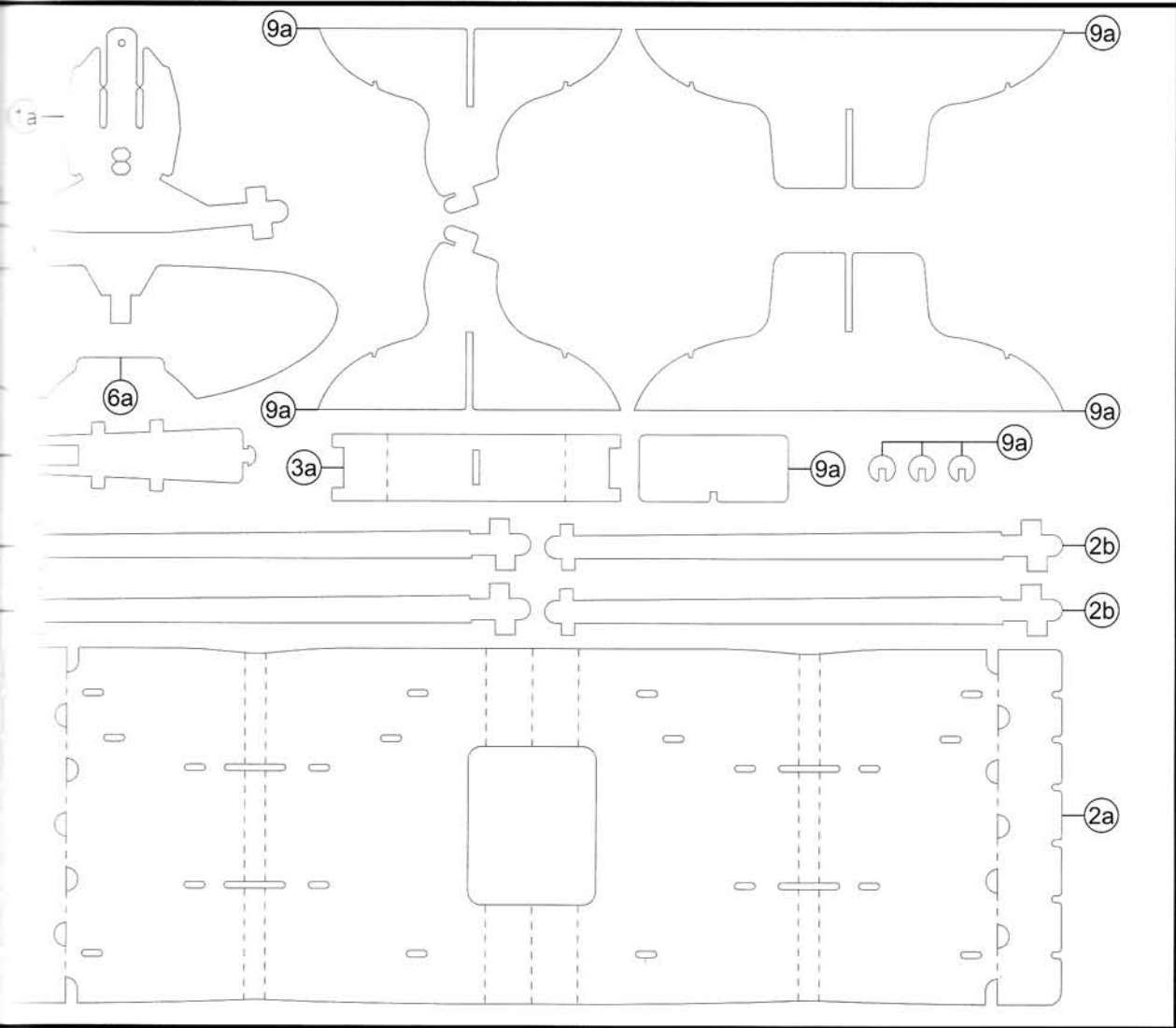

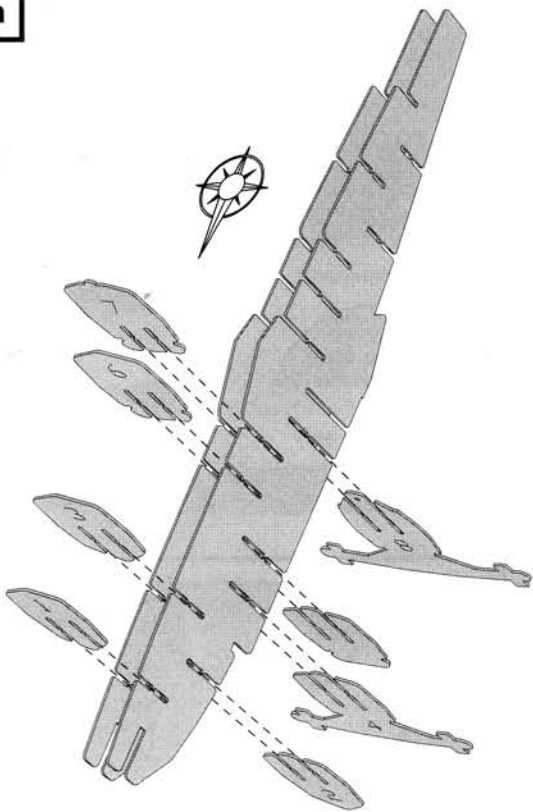
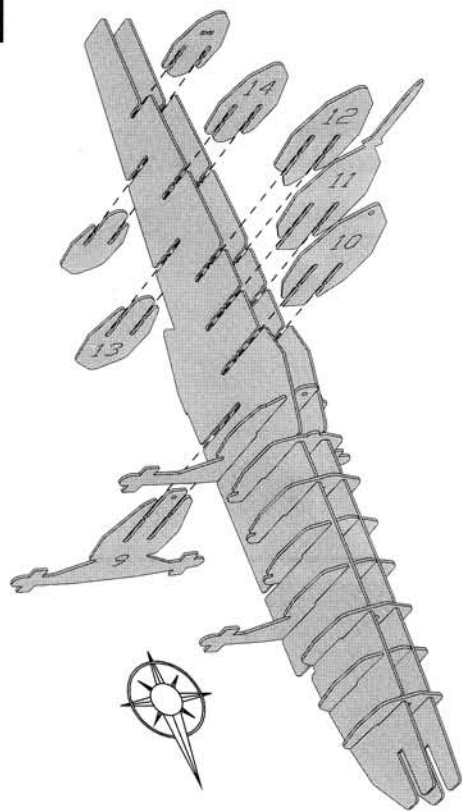
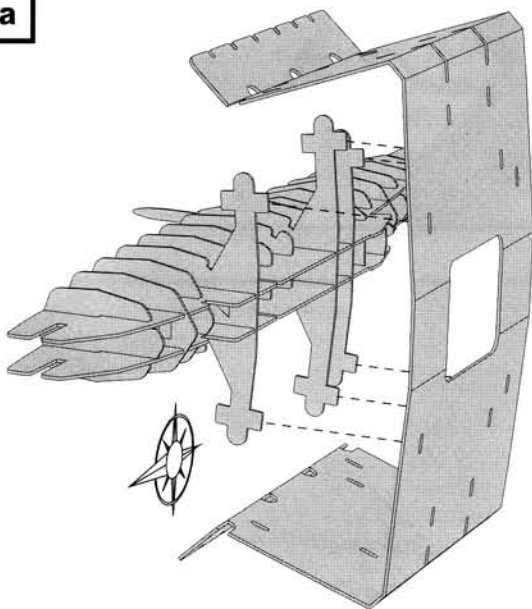
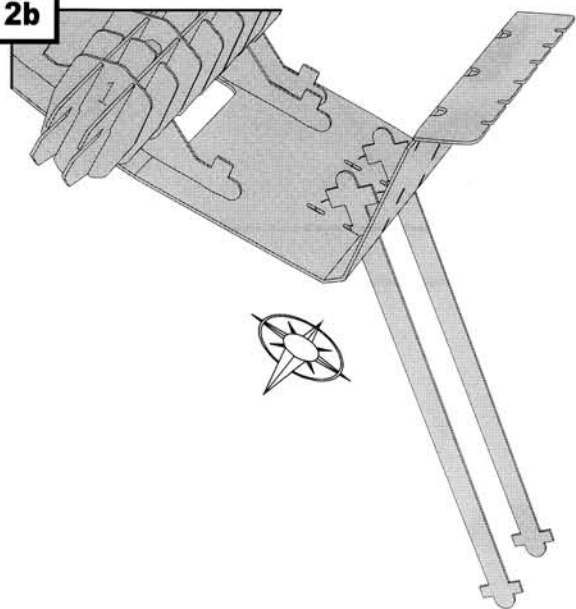
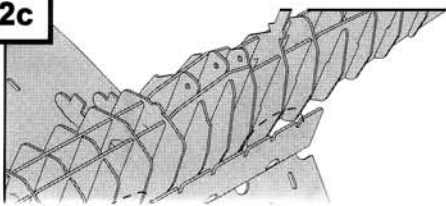
1a**1b****2a****2b****2c****2d**

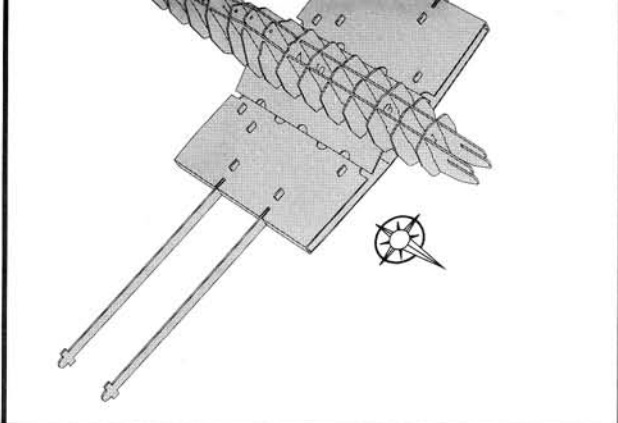
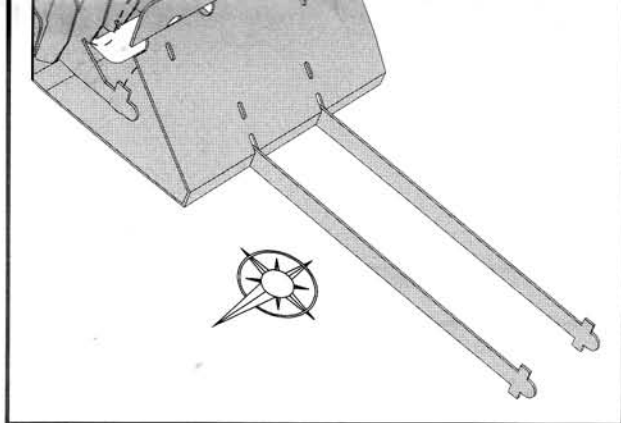

3a

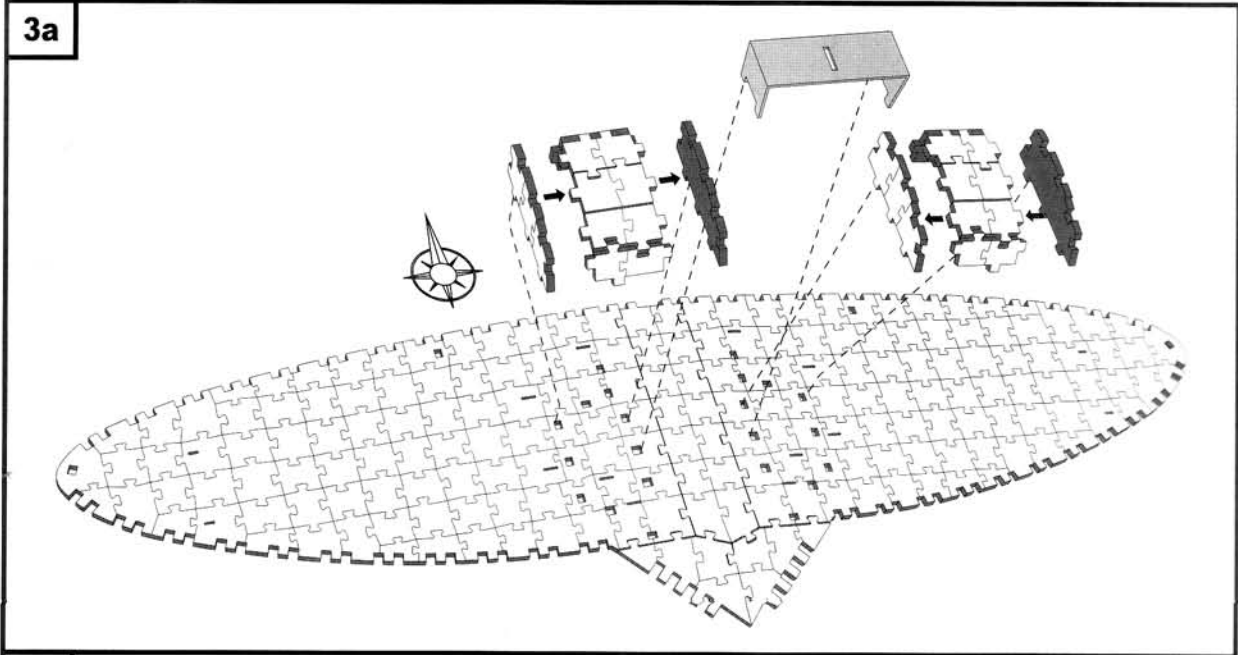

3b

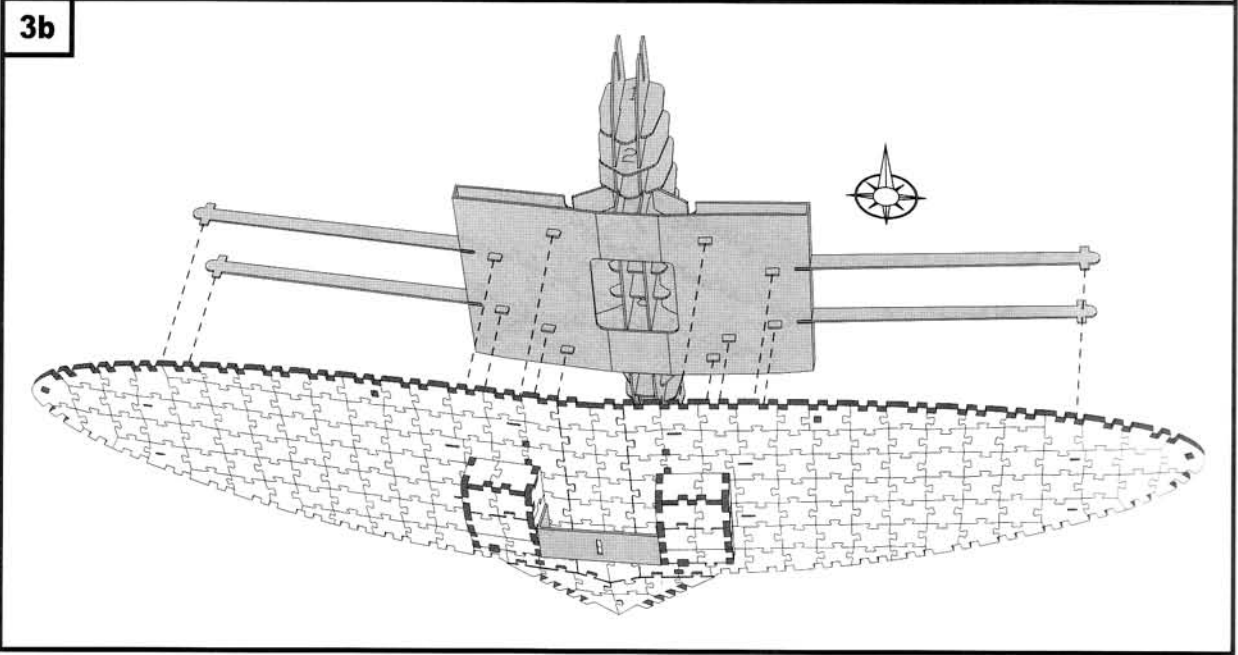

4a

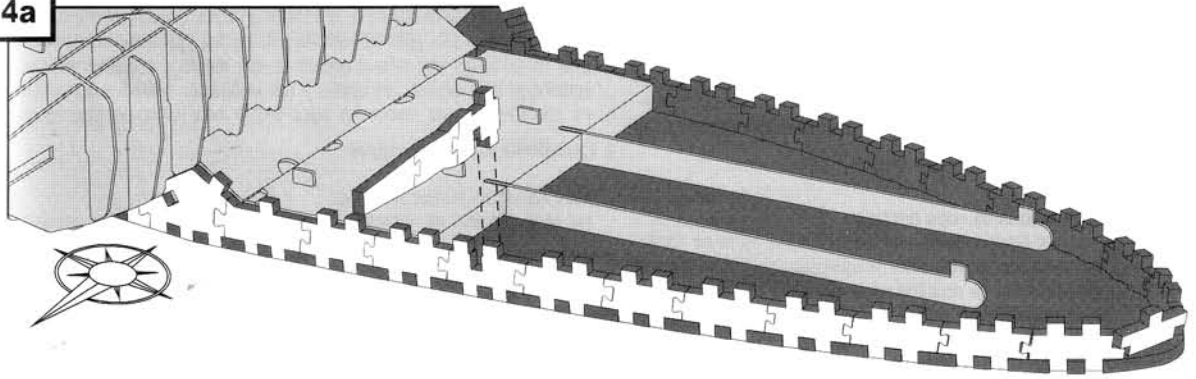

4b

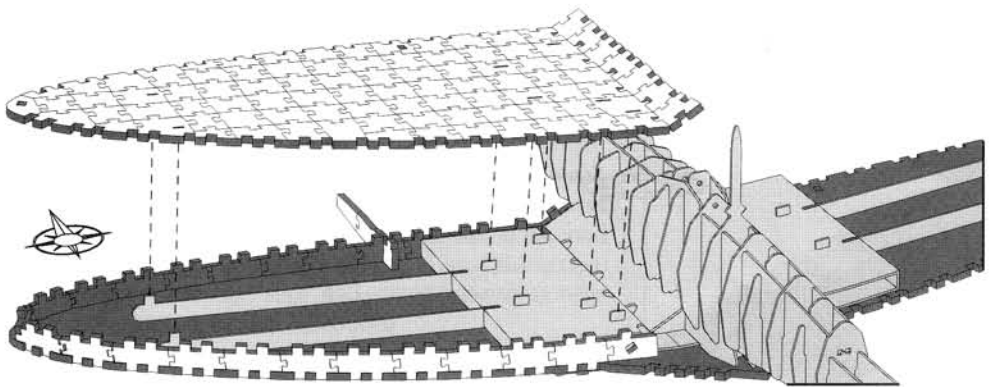

5a

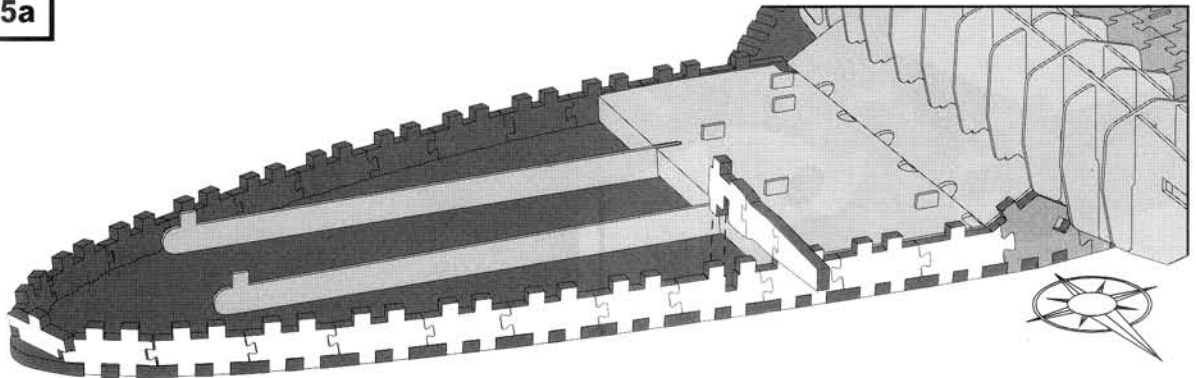

5b

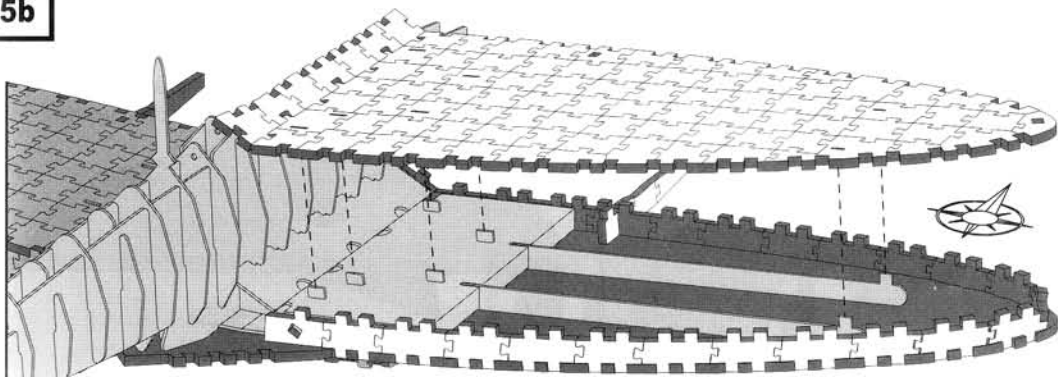

6a

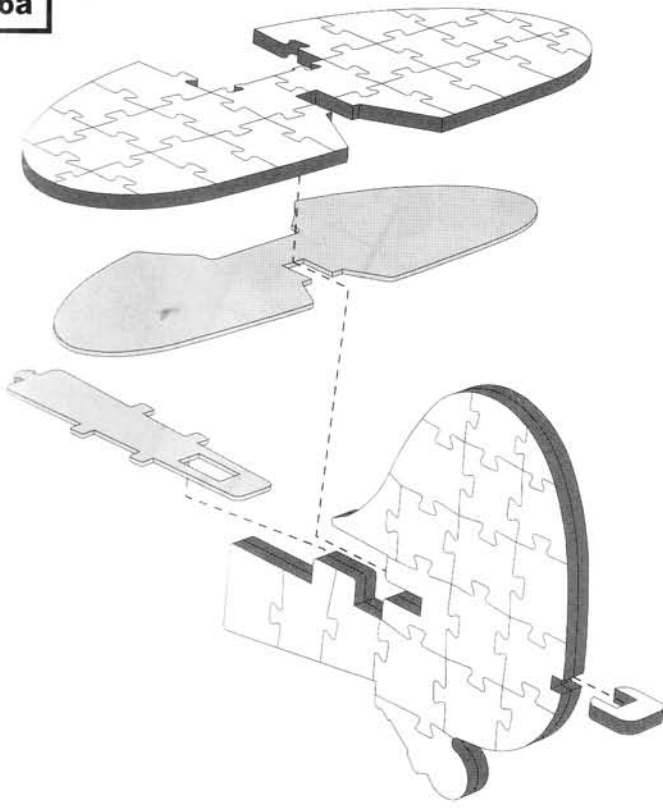

6b

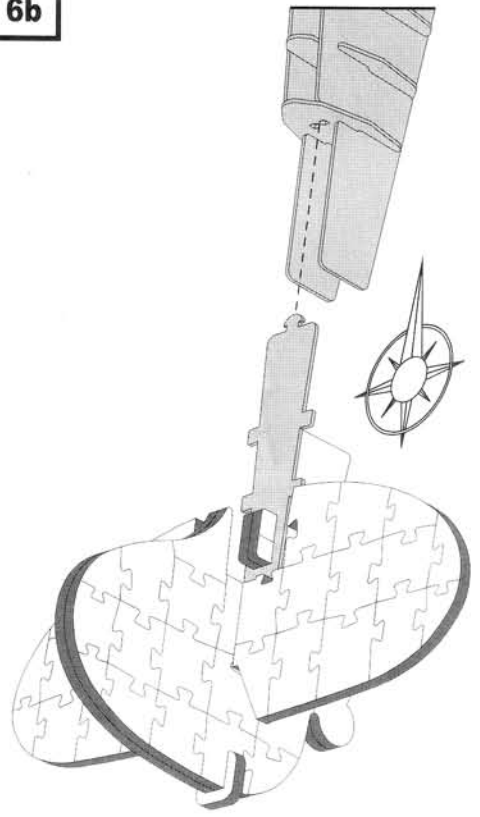

7

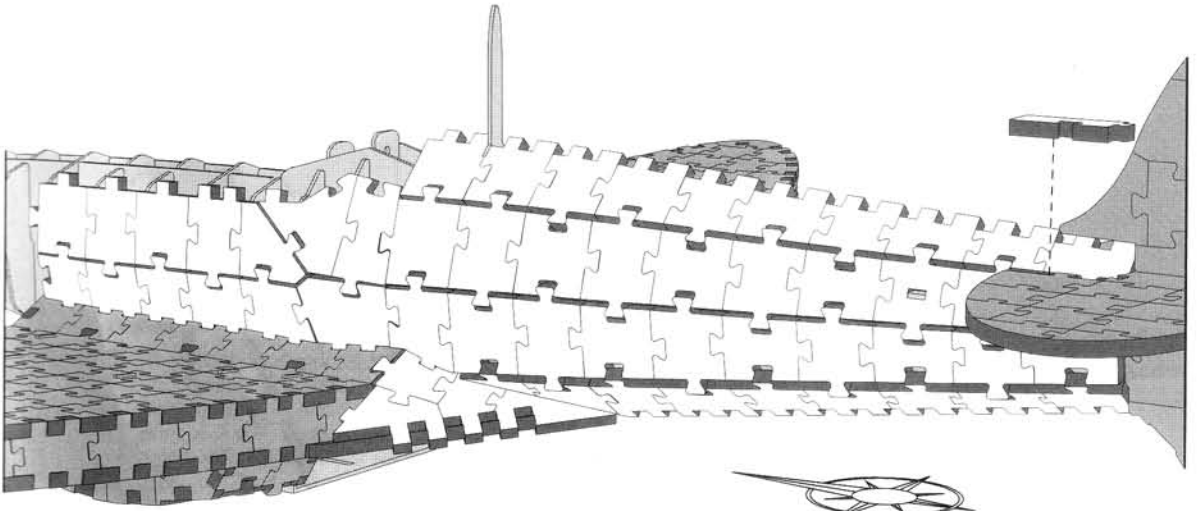

8

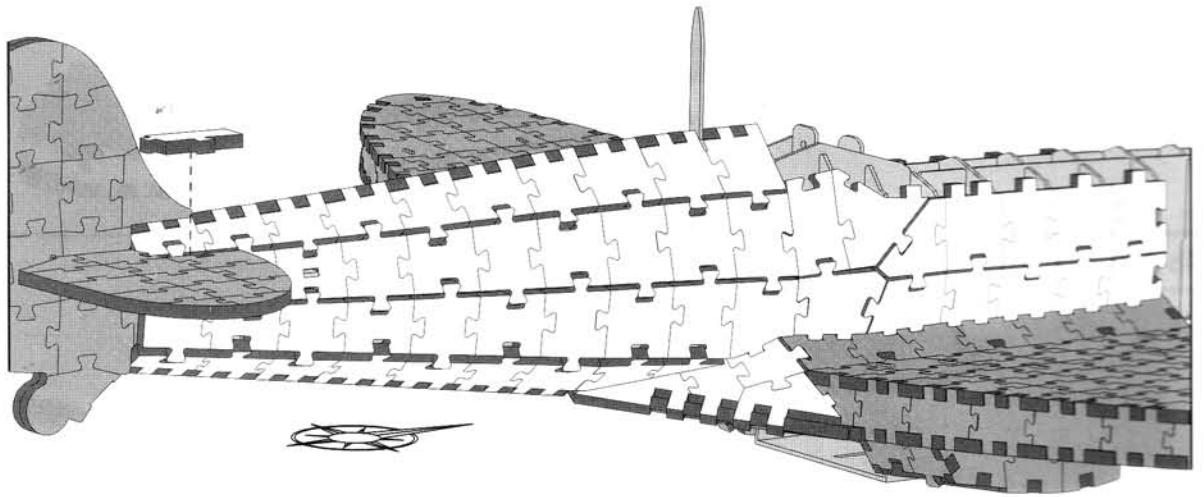

9a

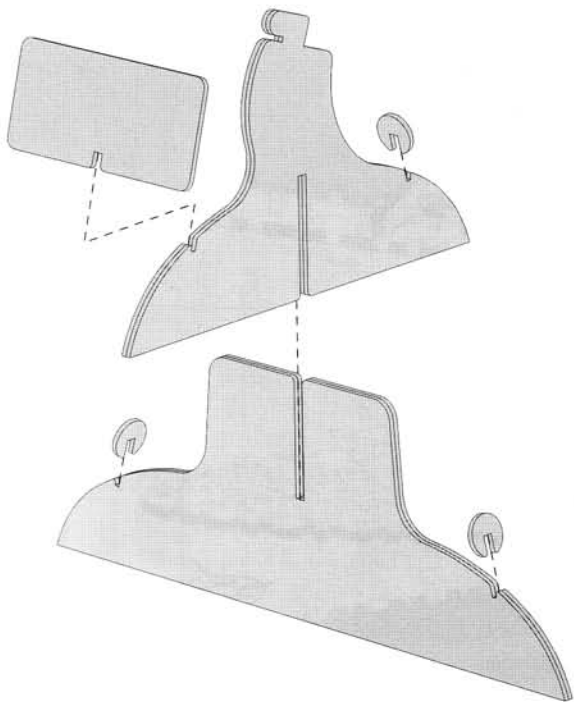

9b

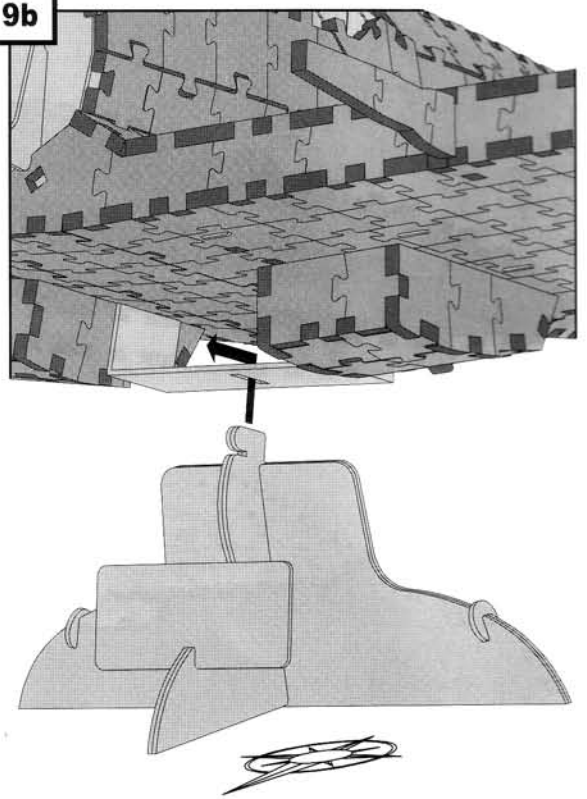

10a

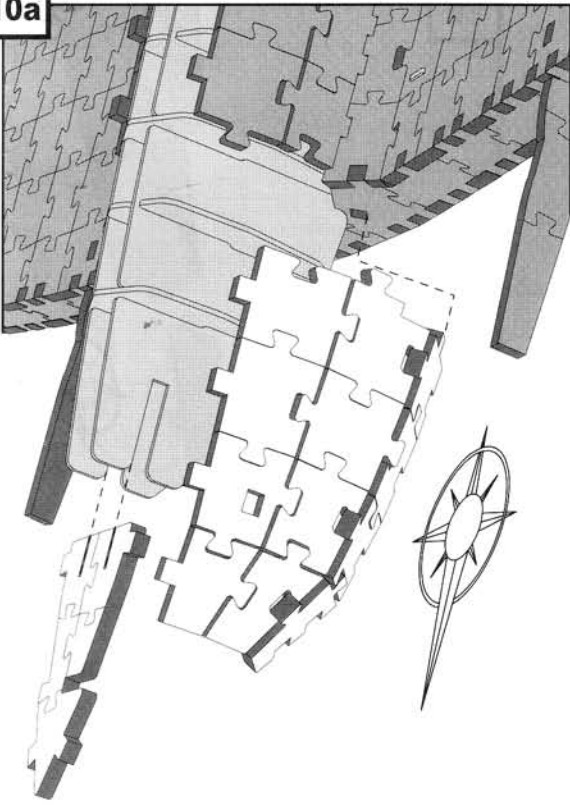

10b

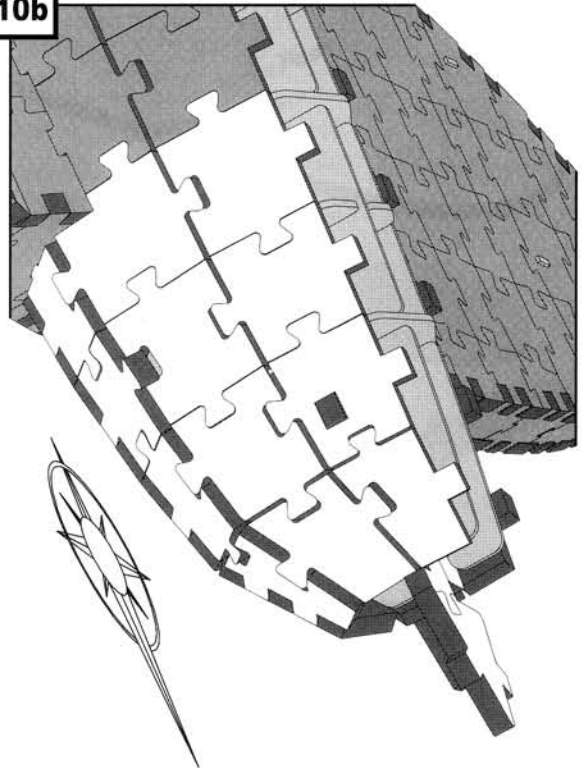

11a

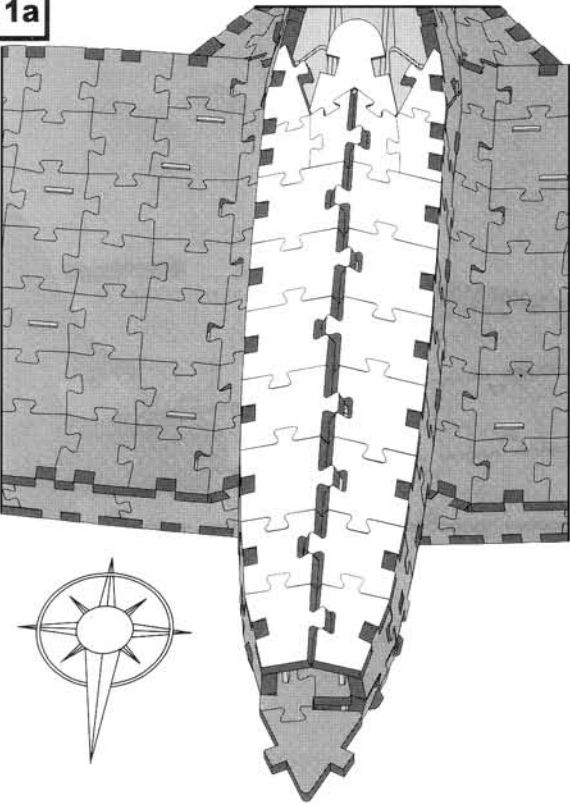

11b

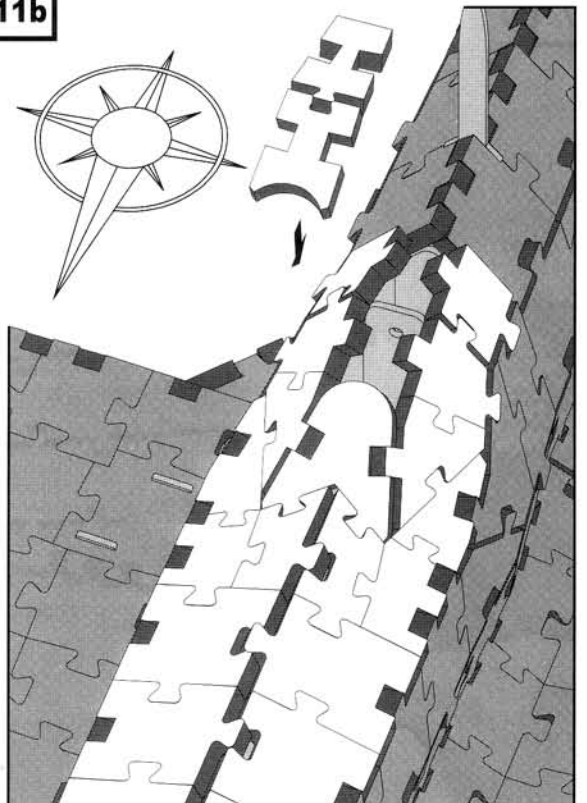

12a

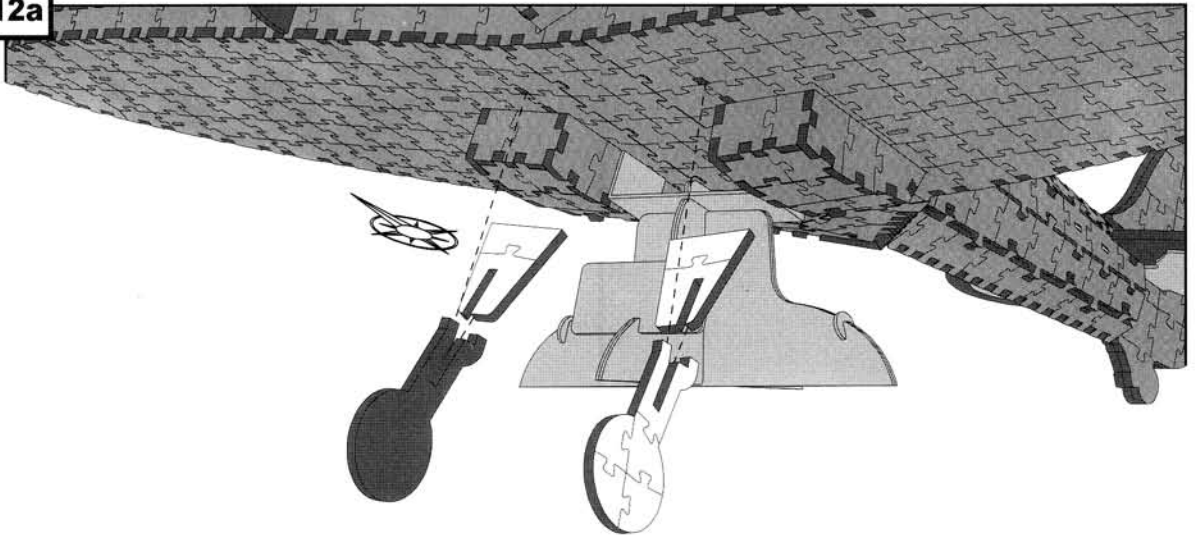

12b

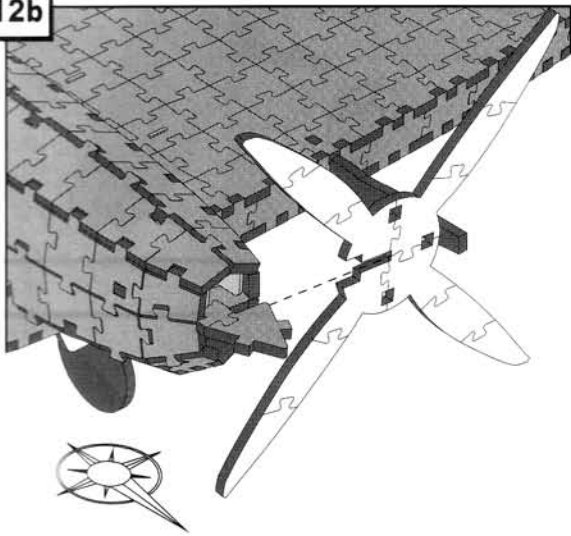

12c

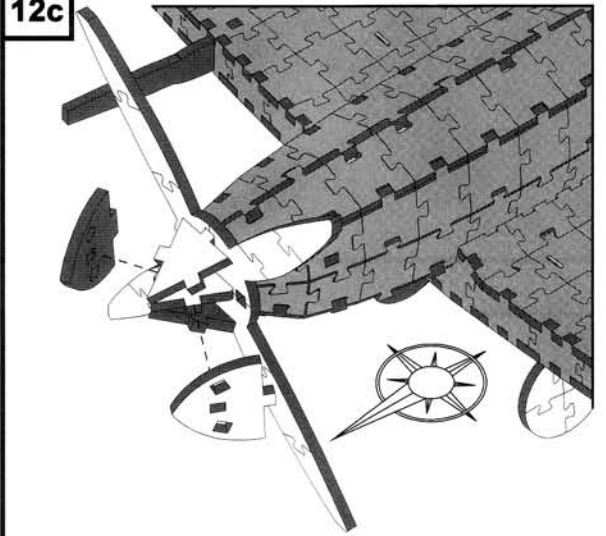

13

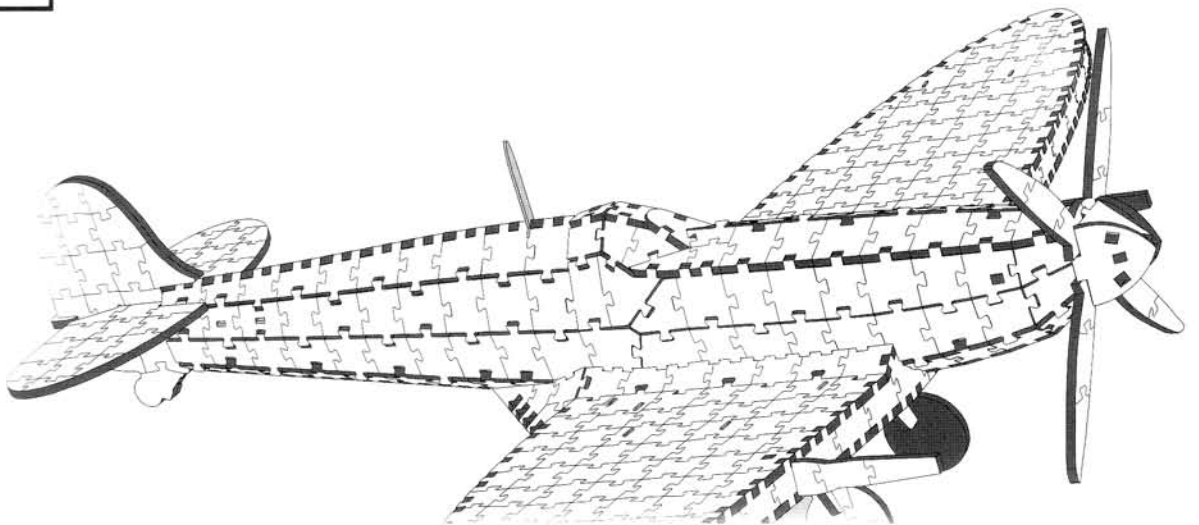

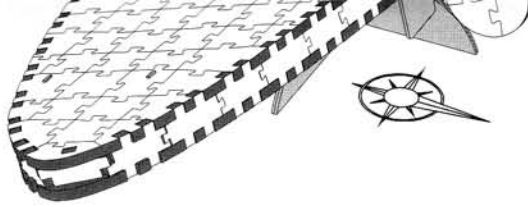

14a



14b

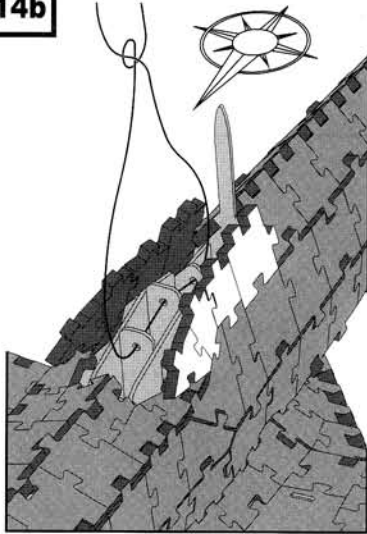

14c

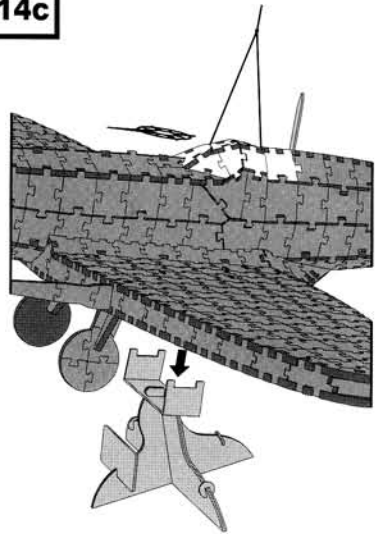

14d

- Hook and cord not included.
- Crochet et corde non inclus.
- Gancho y cuerda no incluidos.

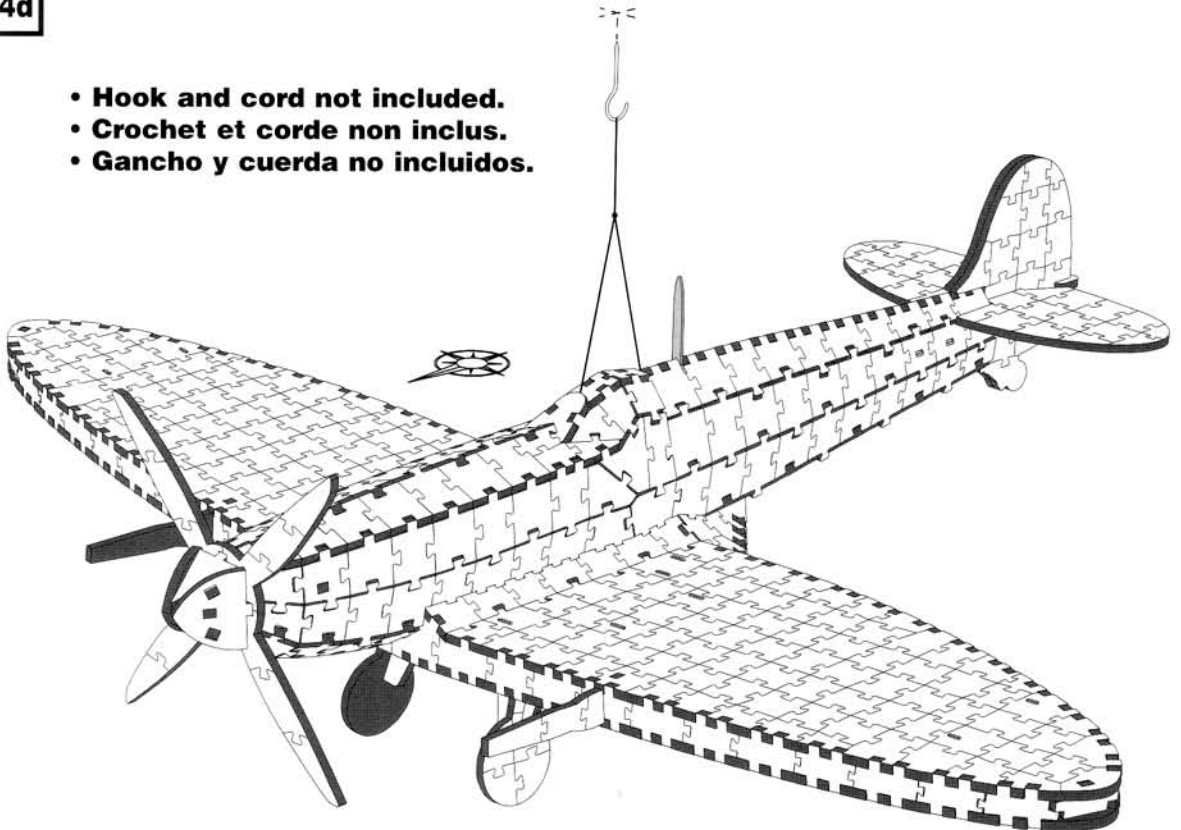



12+

Supermarine Spitfire

English

This box contains

- One 3D foam-backed puzzle of **735 pieces**
- 25 Cardboard supports
- 1 Decorative cardboard stand (9 pieces)
- Instruction guide

Dimensions

26" x 32 1/2" x 12 3/8" (66 cm x 82.6 cm x 31.4 cm)

Wrebbit guarantees the quality of its products. Should you encounter any problem with your Puzz-3D®, simply send us this technical drawing with the area circled where the problem is occurring. Do not forget to write down your name and address along with your telephone number (don't forget the area code). **Remember to check thoroughly through your bag of discarded red-dot pieces to determine if any good puzzle pieces are still attached. Allow 4 to 6 weeks for Consumer Service to process your request.**

Supermarine Spitfire

Français

Cette boîte contient

- Un puzzle 3D en mousse de **735 morceaux**
- 25 supports de carton
- 1 support décoratif en carton (9 morceaux)
- Guide d'instruction

Dimensions

26" x 32 1/2" x 12 3/8" (66 cm x 82.6 cm x 31.4 cm)

Wrebbit garantit la qualité de votre puzzle. Par contre, si vous rencontrez certains problèmes au niveau de l'assemblage ou autres, expédiez-nous le dessin technique en encerclant la partie concernée. Veuillez indiquer vos nom, adresse, numéro de téléphone ainsi que votre code régional. **N'oubliez pas de vérifier attentivement parmi vos pièces marquées d'un point rouge si certaines petites pièces nécessaires à l'assemblage final de votre puzzle n'y sont pas attachées. Prévoyez un délai de 4 à 6 semaines pour le traitement de votre demande.**

Supermarine Spitfire

Español

Esta caja contiene

- Un rompecabezas 3D de fondo de espuma de **735 piezas**
- 25 soportes de cartón
- 1 soporte decorativo de cartón (9 piezas)
- Guía de instrucciones

Dimensiones

26" x 32 1/2" x 12 3/8" (66 cm x 82.6 cm x 31.4 cm)

Wrebbit garantiza la calidad de su rompecabezas. Sin embargo, si usted tiene algún problema con su Puzz-3D™, envíenos el diagrama técnico señalando claramente el área problemática. No olvide escribir su nombre y dirección así como un número de teléfono con el código regional. **No olvide asegurarse de que no haya piezas necesarias al ensamblaje de su rompecabezas adheridas a las piezas marcadas con puntos rojos. El tratamiento de su solicitud demorará de cuatro a seis semanas.**

**Wrebbit**™

USA: Wrebbit Inc. Consumer Service: P.O. Box 1714, Champlain, NY, 12919-1714

Canada & International : Wrebbit Inc. Consumer Service/Service à la clientèle:
C.P. 504 Succ. Youville, Montréal, Qc Canada H2P 2W1service@wrebbit.com Visit us at / Visitez-nous à / Visite nos a www.wrebbit.com